

Navkom

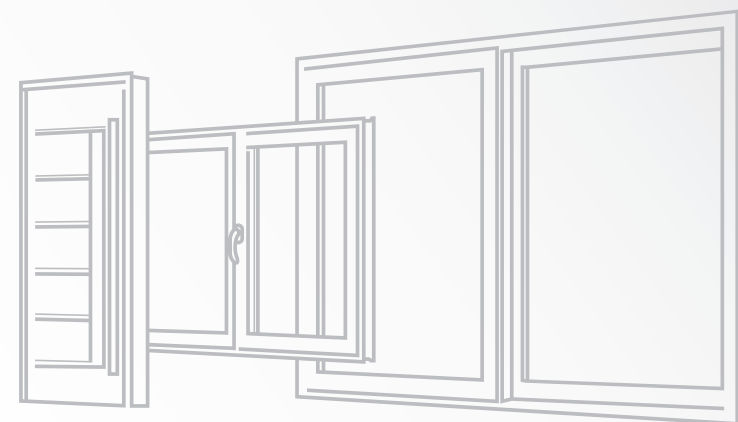

HU



HASZNÁLATI UTASÍTÁS



ŚLĄSKA FABRYKA OKIEN KNS Sp. z o.o.
44-300 Wodzisław Śląski, ul. Młodzieżowa 67B
NIP 647 245 87 03 • REGON 240831844
tel.: +48 32 455 25 58 • fax: +48 32 455 25 51
e-mail: sekretariat@kns-okna.pl
knsokna.eu

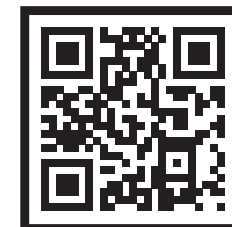
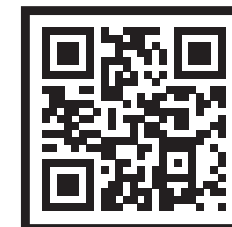
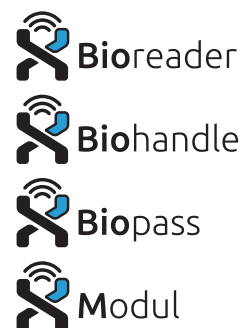

Kedves felhasználó!

Köszönjük, hogy ujjnyomatolvasónkat választotta. Termékünkkel gyorsan és kényelmesen nyithatja ki bejárati ajtaját. Ujjnyomatolvasóink felhasználóbarátak, azonban ennek ellenére bölcs döntés néhány percig ismerkedni vele. Az alábbiakban megtalálja azon dolgok listáját, amelyeket figyelembe kell vennie új eszköze használata során, valamint az eszköz működtetésének lépésenkénti leírását is.

Kellemes felhasználói élményt kívánunk!

TARTALOMJEGYZÉK

UJJ MEGFELELŐ ELHELYEZÉSE A SENZORRA	47
MŰSZAKI ADATOK	48
VEZÉRLŐEGYSÉGEK ÉS AZ UJJNYOMATOLVASÓ MŰKÖDTETÉSE	48
ALKOTÓELEMEK ÉS FUNKCIÓIK	48
ELSŐ CSATLAKOZÁS A LEOLVASÓHOZ	49
A 2. RELÉ	50
AZ UJJNYOMATOLVASÓ BIZTONSÁGI ZÁROLÁSA	50
A LEOLVASÓ ÉS VEZÉRLŐEGYSÉG PÁROSÍTÁSA	50
GYÁRI ÉRTÉK VISSZAÁLLÍTÁSA	50
CSATLAKOZÁS A LEOLVASÓHOZ (ANDROID)	51
CSATLAKOZÁS A LEOLVASÓHOZ (ANDROID) EGY TOVÁBBI ESZKÖZZEL	51
LEOLVASÓ KAPCSOLATÁNAK BONTÁSA (ANDROID)	52
CSATLAKOZÁS A LEOLVASÓHOZ (APPLE)	52
CSATLAKOZÁS A LEOLVASÓHOZ (APPLE) EGY TOVÁBBI ESZKÖZZEL	53
LEOLVASÓ KAPCSOLATÁNAK BONTÁSA (APPLE)	53
EMBEREK HOZZÁADÁSA	55
REGISZTRÁLT FELHASZNÁLÓK LISTÁJA	57
BEÁLLÍTÁSOK	59
ELŐZMÉNYEK	61
IDŐBEOSZTÁSOK	63
BBX MINI VEZÉRLŐEGYSÉG	65
GYÁRTÓI JÓTÁLLÁS	66



AZ ALKALMAZÁS ALAPÉRTELMEZETT NYELVE MEGEGYEZIK AZ ÖN OPERÁCIÓS RENDSZERE NYELVÉVEL (ANDROID VAGY APPLE). AMENNYIBEN AZ X-MANAGER NEM ISMERI FEL A RENDSZER NYELVÉT, AZ ANGOLT HASZNÁLJA.

Gyártó:

Navkom d.o.o., Cesta v Log 19, 1351 Brezovica, Szlovénia
info@navkom.si, www.navkom.si

UJJ MEGFELELŐ ELHELYEZÉSE A SENZORRA



1 UJJNYOMATÁNAK A SENZOR LEGALÁBB 70%-ÁT LE KELL FEDNIE.

A nők, gyerekek és azon felhasználók, akiknek kisebb az ujjlenyomata, nyomják ujjukat erősebben a szenzorra, hogy kellően nagy területet fedjenek le (az ujjnyomat elég erős nyomás esetén kilapul és nagyobb területet fed le).



2 HELYEZZE UJJNYOMATA LEGKIEMLEKEDŐBB RÉSZÉT A SENZOR KÖZEPÉRE

A legtöbb felhasználó esetén ez az ujjnyomatuk közepét jelenti, ahol a hurok egy középpontot alkotnak. Tanulmányozza közelebbről ujjnyomatát és annak jellemzőit.



3 A SZÁRAZ BŐR A ROSSZ FELISMERÉS ELSŐ SZÁMÚ OKA

Amennyiben az átlagosnál erősebben kell ujját a szenzorhoz nyomnia a felismeréshez, annak leggyakoribb oka a száraz bőr. Ez a téli hónapokban gyakoribb. Az ujját kézkrémmel, nedvesítő anyaggal vagy egy nedves felület megérintésével nedvesítheti meg.



4 NE MOZGASSA AZ UJJÁT, AMÍG A SENZORRA NYOMVA TARTJA

Sikeres felismerés esetén a készülék hangjelzést ad. Az ujját csak a hangjelzés után vegye le a leolvasóról.



5 VIGYE BE MINDEN FELHASZNÁLÓ UJJNYOMATÁT TÖBBSZÖR IS! REGISZTRÁLJON TOVÁBBÁ MINDEN KÉZRŐL TÖBB UJJAT IS, HOGY TÖBB LEHETŐSÉGE MARADJON SÉRÜLT UJJAK ESETÉN IS.

Ha ezt megteszi, a leolvasás az ujj helyzetétől függetlenül, illetve súlyosan sérült ujj esetén is sikeres lesz.

MŰSZAKI ADATOK

- Tárolható ujjnyomatok száma: 500
- Tápfeszültség: 12/24 V, AC
- 2 relékimenet, Mini vezérlőegység BBX 1 relékimenet 40 V/1 A
- Relé maximális feszültsége/árama: 40 V/3 A
- Relé behúzási ideje 1–10 mp
- Maximális teljesítmény: 3,6 W
- Gyors ujjnyomat-felismerés: <1,2 másodperc
- Üzemi hőmérséklet-tartomány: -30 °C és +80 °C között
- Környezet maximális nedvességtartalma: 100% IP65
- Az ujjnyomatok a memóriában maradnak áramkimaradás esetén.
- Kapacitív területszenzor: FPC1011F3
- Felhasználói felület: Ötszínű LED, csipogó, gombok a vezérlőn és egy okostelefonos alkalmazás

VEZÉRLŐEGYSÉGEK ÉS AZ UJJNYOMATOLVASÓ MŰKÖDTETÉSE

Ujjnyomatolvasóink különböző konfigurációkban telepíthetők különböző vezérlőegységekkel:

1. LEHETŐSÉG: Ujjnyomatolvasó + ajtószárny-vezérlő egység
2. LEHETŐSÉG: Ujjnyomatolvasó + DIN-sín vezérlőegység
3. LEHETŐSÉG: Ujjnyomatolvasó + BBX mini vezérlőegység (65. hely)

ALKOTÓELEMEK ÉS FUNKCIÓIK

KÜLSŐ EGYSÉG UJJNYOMATOLVASÓ

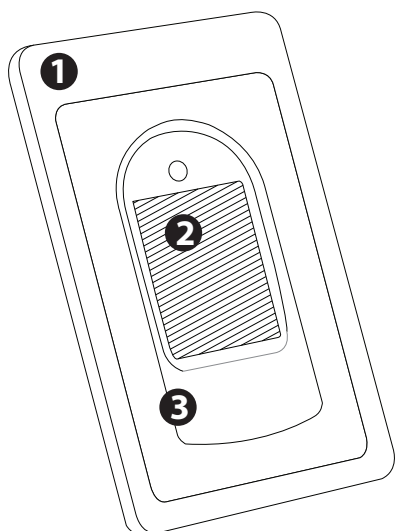

- 1 **TÖBBSZÍNŰ LED**
Különböző jeleket ad az eszköz állapotáról és műveleiről.
- 2 **UJJNYOMAT-SZENZOR**
Mindig készenléti módban áll. Ha megfelelő ujjnyomatot helyeznek rá, az ajtó azonnal kinyílik.
- 3 **CSENGŐ**
Hangjelzéseket ad, amelyek működés közben kiegészítik a LED-eket.

AJTÓSZÁRNYBA TELEPÍTETT VEZÉRLŐEGYSÉG - 1. LEHETŐSÉG

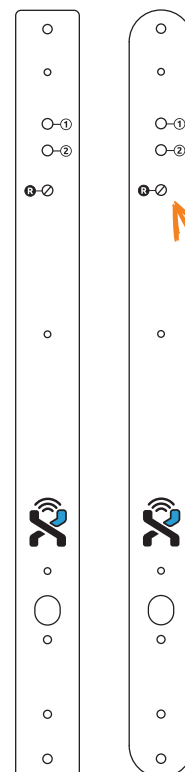

1-ES GOMB

SZABAD BEJÁRÁS BEKAPCSOLÁSA – NYOMJA MEG AZ 1-ES GOMBOT:

- Tartsa lenyomva az 1-es gombot, amíg a kék LED villogni nem kezd.
- A rendszergazda az ujjnyomatával erősíti meg a műveletet.

AMÍG A SZABAD BEJÁRÁSI MÓD MŰKÖDIK, A ZÖLD LED VILÁGÍT. **SZABAD BEJÁRÁS KIKAPCSOLÁSA – NYOMJA MEG A 2-ES GOMBOT:**

- Tartsa lenyomva az 1-es gombot, amíg a zöld LED-et fel nem váltja a kék.

2-ES GOMB

KÉK HÁTTÉRVILÁGÍTÁS KI/BEKAPCSOLÁSA:

- Tartsa lenyomva a 2-es gombot, amíg a kék LED be/ki nem kapcsol.

R GOMB

Visszaállítja a GYÁRI BEÁLLÍTÁSOKAT.
A gomb eléréséhez csavarja ki a csavart.

DIN-SÍN SZABÁLYOZÓEGYSÉG - 2. LEHETŐSÉG

VISSZAÁLLÍTÓ »R« GOMB

10. pozícióban.
Visszaállítja a GYÁRI BEÁLLÍTÁSOKAT.

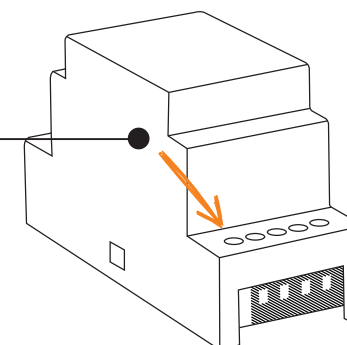

ELSŐ CSATLAKOZÁS A LEOLVASÓHOZ

! AZ ELSŐ CSATLAKOZÁS ELŐTT KÖTELEZŐ VÉGREHAJTANI A GYÁRI VISSZAÁLLÍTÁST.

! AMIKOR AZ X-MANAGER ALKALMAZÁS ELŐSZÖR CSATLAKOZIK AZ OLVASÓHOZ (PÁROSÍTÁS ELŐTT), A NARANCSSÁRGA LED TÍZSZER FELVILLAN. HA A HATÓTÁVOLSÁGON BELÜL TÖBB OLVASÓ IS VAN (ÉS EGYIKÜK SINCS PÁROSÍTVÁ), A NARANCSSÁRGA LED AZT IS JELZI, HOGY AZ X-MANAGER MELYIK ESZKÖZHÖZ KAPCSOLÓDOTT. AZ OLVASÓ PÁROSÍTÁSA UTÁN A KAPCSOLAT LÉTREJÖTTÉRE NEM UTAL TOVÁBBI JEL.

GYÁRI ÉRTÉK VISSZAÁLLÍTÁSA

1. Nyomja meg az „R” gombot a DIN szabályozóegységen és tartsa lenyomva 10 másodpercig.
2. Az ajtószárnyon lévő gomb eléréséhez csavarja ki a csavart. Tartsa lenyomva a R gombot tíz másodpercig.

Tíz másodperc után sípszó hallatszik, és elengedheti a gombot. A lila LED ezután ötször felvillan, és öt sípszó hallatszik. Ez jelzi a gyári visszaállítás sikerét.

! A GYÁRILAG VISSZAÁLLÍTOTT OLVASÓ TOVÁBBRA IS LÁTHATÓ LESZ AZ X-MANAGER LISTÁJÁN, AZONBAN NEM TUD TÖBBÉ CSATLAKOZNI HOZZÁ. TÖRÖLNIE KELL AZ OLVASÓT, MAJD ÚJBÓL HOZZÁ KELL ADNIA.

A LEOLVASÓ ÉS VEZÉRLŐEGYSÉG PÁROSÍTÁSA

Ha kicseréli az olvasót, az új egységet először párosítani kell a vezérlőegységgel.

1. Tartsa egy másodpercig lenyomva az ajtóba épített vezérlőegység „R” gombjának 10-es pozícióját.
2. Először csavarja ki az ajtólapba telepített vezérlőegység „R” gombja fölötti biztonsági csavart. Tartsa lenyomva a gombot egy másodpercig.

Egy másodperc után rövid sípszó hallatszik, amely után felengedheti a gombot. Ha hosszabb sípszót hall, az azt jelenti, hogy az új olvasó és a vezérlőegység párosítása sikeres volt.

! EZ A LÉPÉS MEGAKADÁLYOZZA, HOGY ILLETÉKTELEN SZEMÉLYEK CSERÉLJÉK KI AZ OLVASÓT SAJÁTJUKRA, EZÁLTAL HOZZÁFÉRÉST NYERVE.

AZ UJJNYOMATOLVASÓ BIZTONSÁGI ZÁROLÁSA

Amennyiben a szenzor egymás után hét alkalommal nem ismeri fel az ujjnyomatát, az eszköz 30 másodpercig biztonsági zárolási módba áll. Ebben az időszakban nem használhatja az eszközt, a 30 másodperc leteltével azonban igen. Újabb hét sikertelen próbálkozás után az ujjnyomatolvasó ismét zárolja magát, ezúttal 60 másodpercig. A zárolás időtartama minden hét egymást követő sikertelen próbálkozás után megnő 30 másodperccel. A maximális zárolási idő öt perc. Ujjnyomata felismerése esetén a zárolásig történő visszazárolás újraindul.

! AMIKOR UJJNYOMATOLVASÓJA ZÁROLTA MAGÁT, A LILA LED FOLYAMATOSAN VILLOG. EBBEN AZ IDŐSZAKBAN NEM HASZNÁLHATJA ESZKÖZÉT.

A 2. RELÉ

Ujjnyomatolvasóink két relés kimenettel rendelkeznek. Ez azt jelenti, hogy segítségükkel egy további bejáratot (garázsajtó, oldalsó ajtó stb.) is kinyithat. Amikor új személyt visz be az X-manager rendszerbe, megadhatja, hogy az illető melyik ajtót nyissa (főbejárat 1. relé, másodlagos bejárat 2. relé, vagy mindkét relé egyszerre).

CSATLAKOZÁS A LEOLVASÓHOZ (ANDROID)

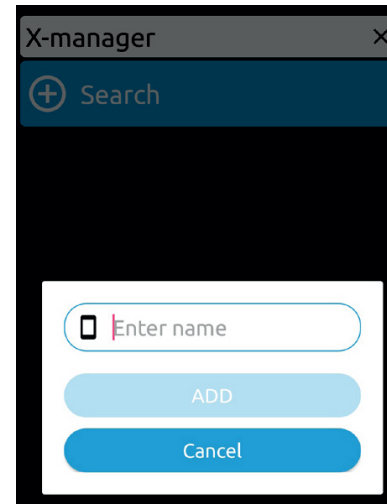

HASZNÁLAT ELŐTT MINDEN ÚJ OLVASÓT HOZZÁ KELL ADNI AZ X-MANAGER ALKALMAZÁSBAN. HA EGYETLEN X-MANAGER ALKALMAZÁSHOZ TÖBB OLVASÓ IS CSATLAKOZIK, FONTOS AZ ELSŐ CSATLAKOZTATÁST AZ OLVASÓKKAL EGYENKÉNT VÉGREHAJTANI. AZ ELSŐ CSATLAKOZTATÁSKOR A TÖBBI OLVASÓ NE LEGYEN FESZÜLTÉG ALATT.

1. Koppintson a **Keresés** lehetőségre.
2. Írja be az eszköz nevét, majd koppintson az **ADD** lehetőségre.

CSATLAKOZÁS A LEOLVASÓHOZ (ANDROID) EGY TOVÁBBI ESZKÖZZEL

EGY OLVASÓ TÖBB ESZKÖZRE (X-MANAGER ALKALMAZÁS) IS CSATLAKOZTATHATÓ

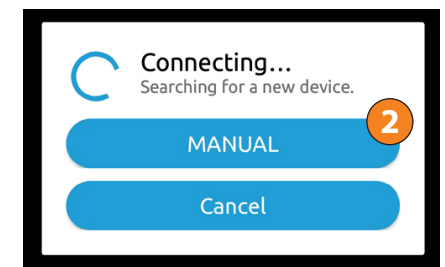
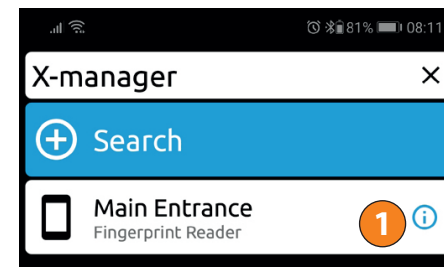

1. Koppintson az olvasó neve melletti **i** ikonra azon az eszközön, amely már csatlakozott az olvasóra. A képernyő alsó részén megjelenik a jelszó. Jegyezze fel a jelszót.

2. Az új eszközön koppintson a **Keresés** lehetőségre, majd válassza ki a **MANUÁLIS** lehetőséget. Amikor az eszköz erre figyelmezteti, írja be az olvasó előzőleg felírt jelszavát.

LEOLVASÓ KAPCSOLATÁNAK BONTÁSA (ANDROID)

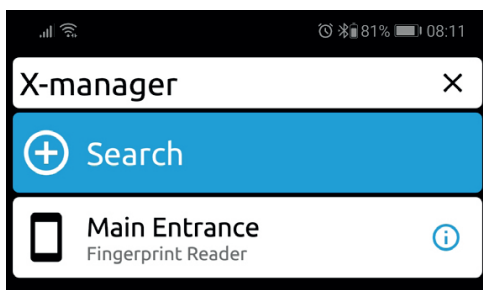

Keresse meg és tartsa lenyomva az olvasó nevét. Amikor az eszköz erre figyelmezteti, erősítse meg a kapcsolat bontását.

CSATLAKOZÁS A LEOLVASÓHOZ (APPLE)

HASZNÁLAT ELŐTT MINDEN ÚJ OLVASÓT HOZZÁ KELL ADNI AZ X-MANAGER ALKALMAZÁSBAN. HA EGYETLEN X-MANAGER ALKALMAZÁSHOZ TÖBB OLVASÓ IS CSATLAKOZIK, FONTOS AZ ELSŐ CSATLAKOZTATÁST AZ OLVASÓKKAL EGYENKÉNT VÉGREHAJTANI. AZ ELSŐ CSATLAKOZTATÁSKOR A TÖBBI OLVASÓ NE LEGYEN FESZÜLTÉG ALATT.

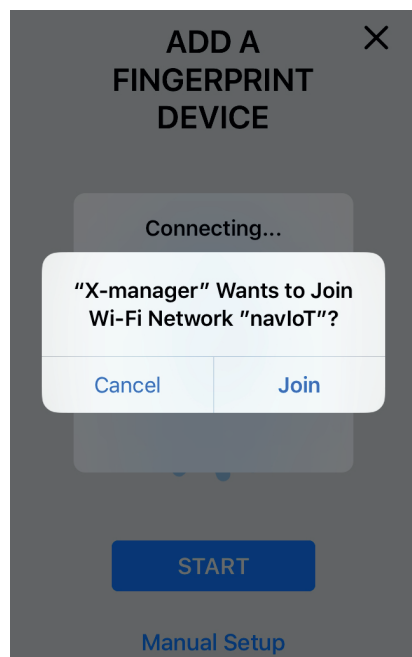

- Először koppintson az **Eszköz hozzáadása**, majd a **START** lehetőségre.
- A kapcsolat megerősítéséhez koppintson a **Csatlakozás** lehetőségre.
- Az olvasó nevének beírása után koppintson a **Beállítás** lehetőségre.

CSATLAKOZÁS A LEOLVASÓHOZ (APPLE) EGY TOVÁBBI ESZKÖZZEL

EGY OLVASÓ TÖBB ESZKÖZRE (X-MANAGER ALKALMAZÁS) IS CSATLAKOZTATHATÓ

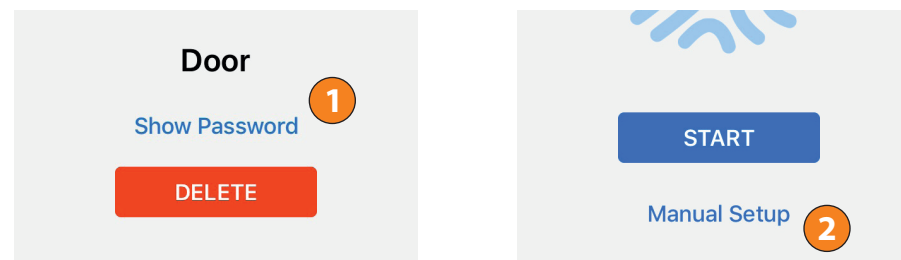

- 1 Koppintson az olvasó neve melletti **i** ikonra azon az eszközön, amely már csatlakozott az olvasóra. Amikor a rendszer kéri, koppintson a **Jelszó mutatása** lehetőségre. A képernyő alsó részén megjelenik a jelszó. Jegyezze fel a jelszót.
- 2 Az új eszközön koppintson a + jelre, majd válassza ki a **Manuális beállítás** lehetőséget. Amikor az eszköz bekéri azt, írja be az olvasó előzőleg felírt jelszavát, és koppintson a **BEÁLLÍTÁS** lehetőségre.

LEOLVASÓ KAPCSOLATÁNAK BONTÁSA (APPLE)

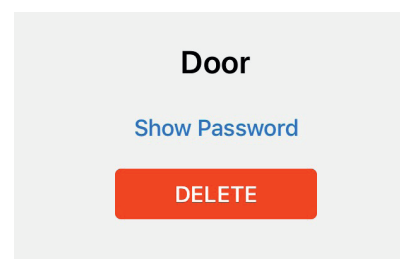

Koppintson az olvasó neve melletti **i** ikonra, és erősítse meg a **TÖRLÉS** lehetőséggel.

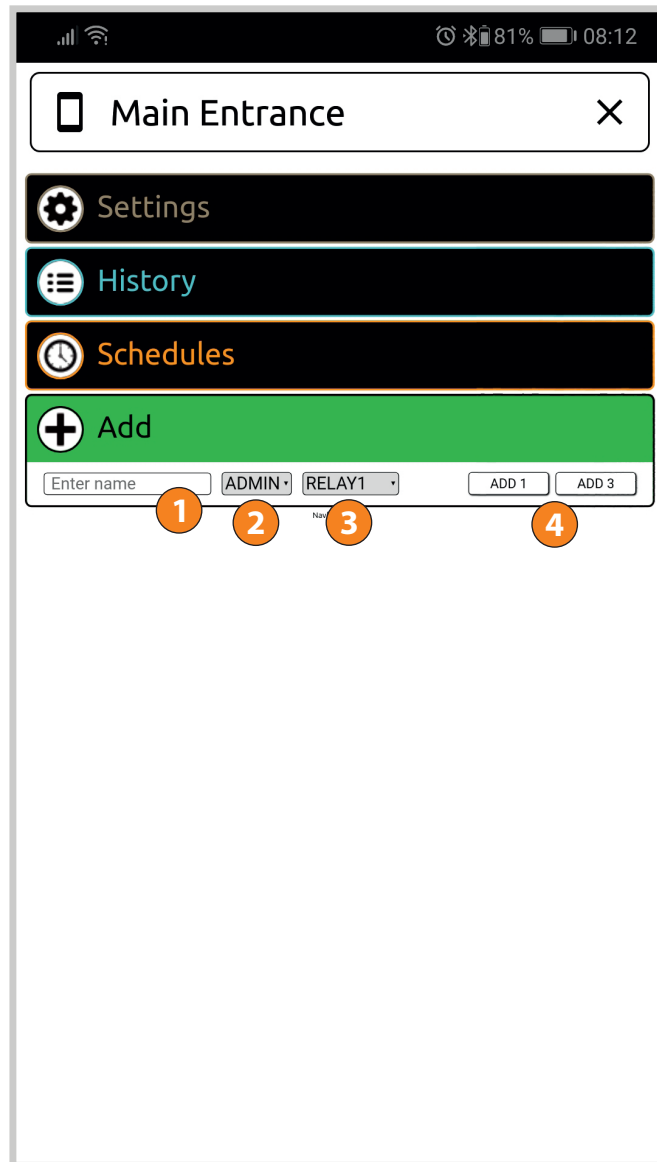

EMBEREK HOZZÁADÁSA

A HOZZÁADÁSI ELJÁRÁST A ZÖLD MEZŐRE VALÓ KOPPINTÁSSAL KEZDheti MEG.

- 1 Írja be az illető nevét.
 - 2 Válasszon rendszergazdai vagy felhasználói jogosultságot. A rendszergazda bármilyen feladatot elláthat, akár egyéb felhasználók és rendszergazdák törlését is, **míg a felhasználóknak csak az ajtó kinyitására van lehetőségük.**
 - 3 Válassza ki azt a relét, amelyiket az illető behúzó (1. relé, 2. relé vagy mindkettő). **BBX mini szabályozóegység esetén nem érvényes**
 - 4 Be kell vinni az illető egy vagy három ujjnyomatát. Később be lehet vinni bármely más személy ujjnyomatát is.
- Az olvasó 500 ujjnyomatot tud eltárolni. Egy személy akárhány ujjnyomatot bevihet.**
- Javasoljuk, hogy mindenki több ujjnyomatot vigyen be akár ugyanarról az ujjról is többet.**

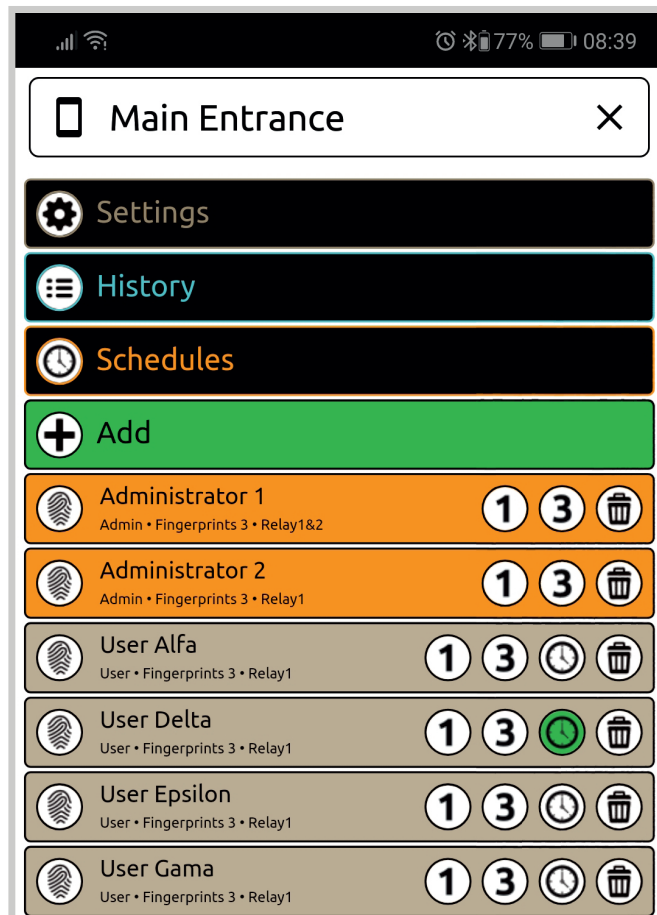

Navkom (2019)

REGISZTRÁLT FELHASZNÁLÓK LISTÁJA

- Egy felhasználó adatainak bevitele után nem változtathat a beállításokon. Törölnie kell az illetőt, és ismét bevinni eltérő beállításokkal.
- A rendszergazdákat narancssárga, míg a felhasználókat világosbarna színnel jelöltük.
- Minden személy neve alatt található bizonyos adatok:
 - állapot (felhasználó/rendszergazda)
 - bevitt ujjnyomatok száma
 - relé, amelye(ke)t ez a személy használhat
- A felhasználókról bármikor bevihet további ujjnyomatokat. Az **1**-es ikonra kattintva egy ujjnyomatot vihet be. A **3**-as ikonra kattintva három ujjnyomatot vihet be.
- A felhasználókhoz **az óra** ikonra kattintva lehet időbeosztásokat hozzárendelni. Ezeket az időbeosztásokat előzőleg használnia kell. Amikor az időbeosztás aktív, a tápellátás ikonja zöld. Minden felhasználóhoz egy időbeosztást lehet társítani.
- A rendszergazdák törölhetik a felhasználókat és a többi rendszergazdát.
- Az adatbázisban mindig lennie kell egy rendszergazdának. Ezt csak a gyári beállítások visszaállításával lehet törölni.
- A listán lévő személyeket a **Kuka** ikonra kattintva lehet törölni.

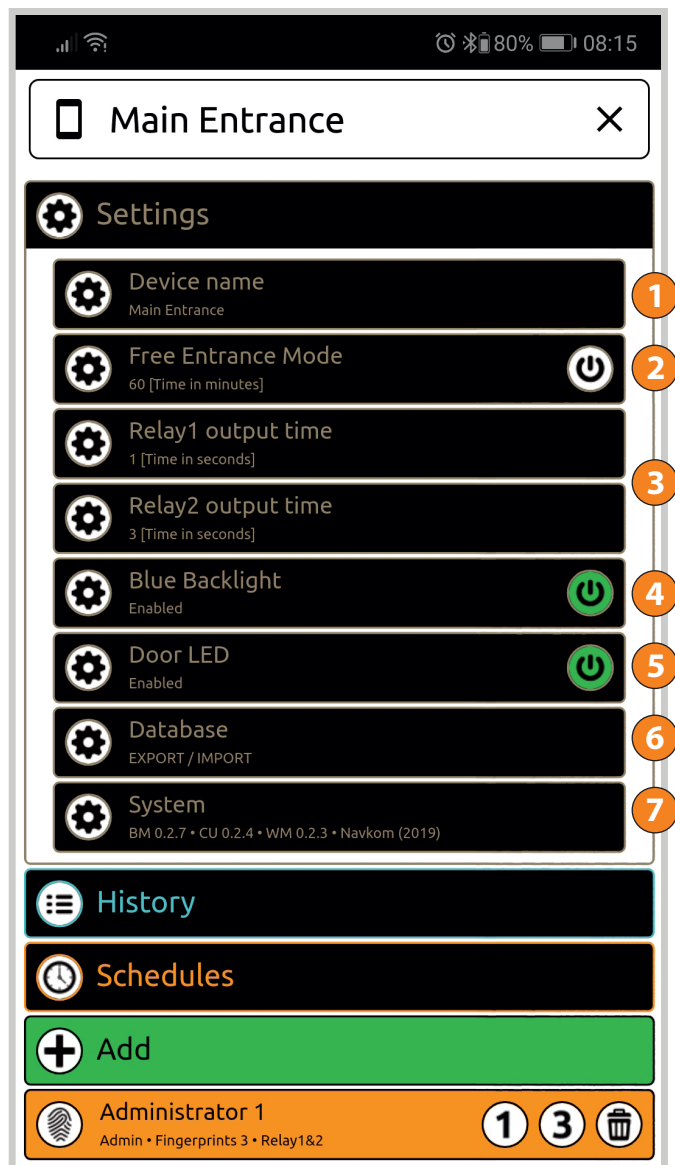

BEÁLLÍTÁSOK

A BIZTONSÁGI FUNKCIÓKAT CSAK AKKOR LEHET VÉGREHAJTANI, HA AZT A RENDSZERGAZDA AZ UJJNYOMATÁVAL MEGERŐSÍTI.

- 1 ● **Az olvasó neve**
Szabad bejárési mód: Ha bekapcsolja ezt a módot, bármilyen ujjat helyezhet a szenzorra az ajtó kinyitásához. A szabad bejárési mód lejáratí ideje módosítható (1 és 600 perc között), és az időszak végén az üzemmód automatikusan kikapcsol. Amíg a szabad bejárési mód aktív, az olvasó háttérvilágítása zöld.
- 2 ● **Relé behúzási ideje:** A relé állíthatóan 1 és 10 másodperc közötti ideig marad behúzva. Ez a beállítás elektromos zárszerkezeteknél hasznos.
- 3 ● **Kék háttérvilágítás:** az olvasó kék háttérvilágítása kikapcsolható.
- 4 ● **LED-beállítások:** Amennyiben az ajtón van további LED-megvilágítás, csatlakoztathatja azt a rendszerhez és vezérelheti az X manager segítségével **(kizárólag ajtólapba épített vezérlőegység esetén)**. Vezérelheti a fényerőt (1% és 100% között), illetve ütemezheti a világítás be-/kikapcsolását. Amennyiben megjelöli a következő 24 órára vonatkozó jelölőnégyzetet, a LED folyamatosan égni fog.
- 5 ● **Adatbázis importálása/exportálása:** Az ujjnyomat-adatbázisok átvihetőek egyik olvasóról a másikra.
 1. Nyomja meg a forrásolvasó **Exportálás** gombját. A rendszergazda ezt megerősíti.
 2. Csatlakozzon az új olvasóhoz, és nyomja meg az **Importálás** gombot. Ha már bevitték rendszergazdát az új olvasóba, a rendszergazdának az ujjnyomatával meg kell erősítenie az importálást. Ha az új olvasó adatbázisa üres, ezt a lépést nem kell megerősíteni.
 3. Az átvitt adatbázis aktiválását a forrásolvasó rendszergazdájának meg kell erősítenie.
- 6 ● **Rendszer:** Szoftververzió
- 7 ● **System:** Szoftververzió

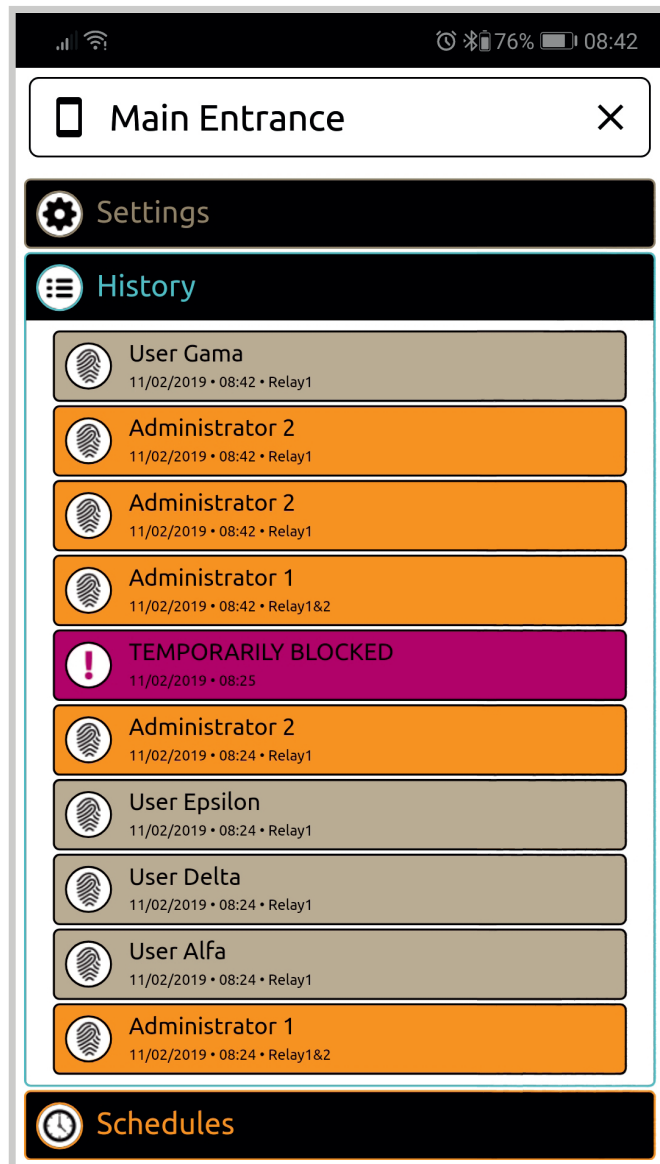

ELŐZMÉNYEK

AZ UTOLSÓ 100 ESEMÉNY ÁTTEKINTÉSE

A rendszer az alábbi eseményeket figyeli meg:

- minden sikeres belépés (felhasználók és rendszergazdák)
- az összes belépési kísérlet időbeosztáson kívül (az időbeosztást be kell kapcsolni és a felhasználóhoz társítani)
- ideiglenes lezárások

Ezeket az előzményeket nem lehet törölni. Az újabb

események felülírják a régebbieket, azok összege azonban mindig 100.

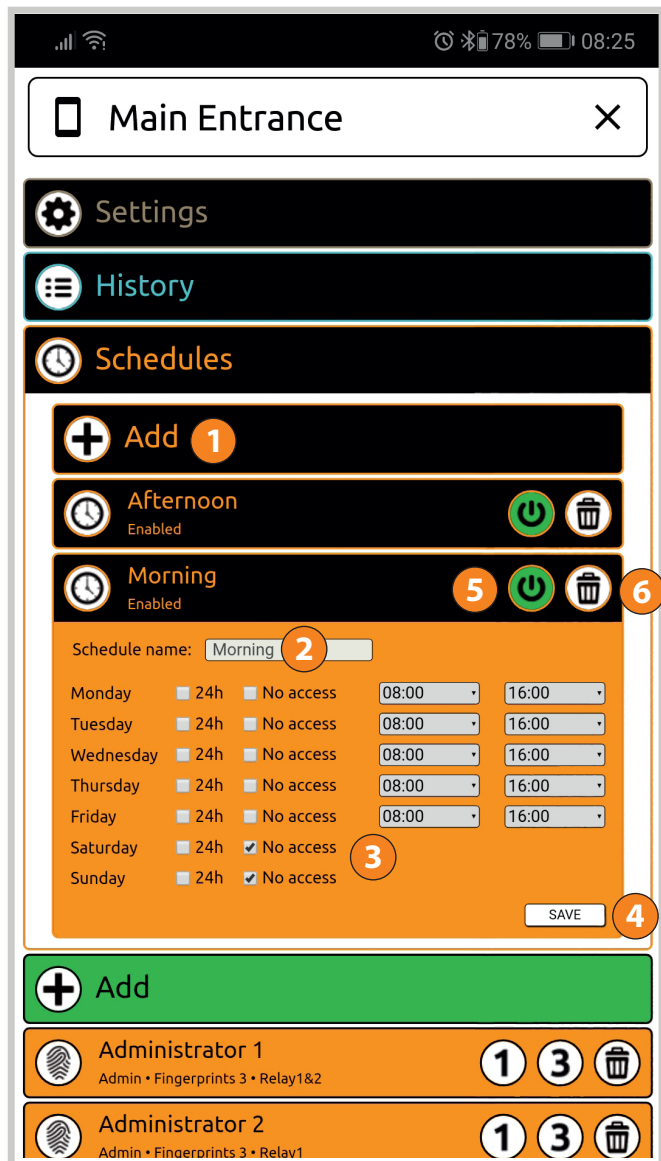

IDŐBEOSZTÁSOK

IDŐBEOSZTÁSOKAT TÁRSÍTHAT A FELHASZNÁLÓKHOZ, HOGY KORLÁTOZZA A BELÉPÉSI IDEJÜKET.

1 Időbeosztás hozzáadásához koppintson a **Hozzáadás** lehetőségre.

2 Írja be az időbeosztás nevét.

Az egyes személyek heti belépését háromféleképpen korlátozhatja:

- 3
- korlátlan, 24 órás hozzáférés
 - nincs hozzáférés
 - korlátozott hozzáférés (kezdő és záró időpont)

4 A kívánt beállítások létrehozása után nyomja meg a **MENTÉS** gombot.

Az időbeosztás mentése után automatikusan aktiválódik. Ezt a zöld **Tápellátás** ikon mutatja.

5 A **Tápellátás** ikonokra koppintva kikapcsolhatja az egyes időbeosztásokat, és ekkor az ikon fehérre vált. Ha kikapcsolt időbeosztást társít egy felhasználóhoz, az korlátlan belépési lehetőséget kap.

Időbeosztásokat a **Kuka** ikonra kattintva lehet törölni. Ha törölt

6 időbeosztást társít egy felhasználóhoz, az korlátlan belépési lehetőséget kap.

◦ Az időbeosztások maximális száma öt.

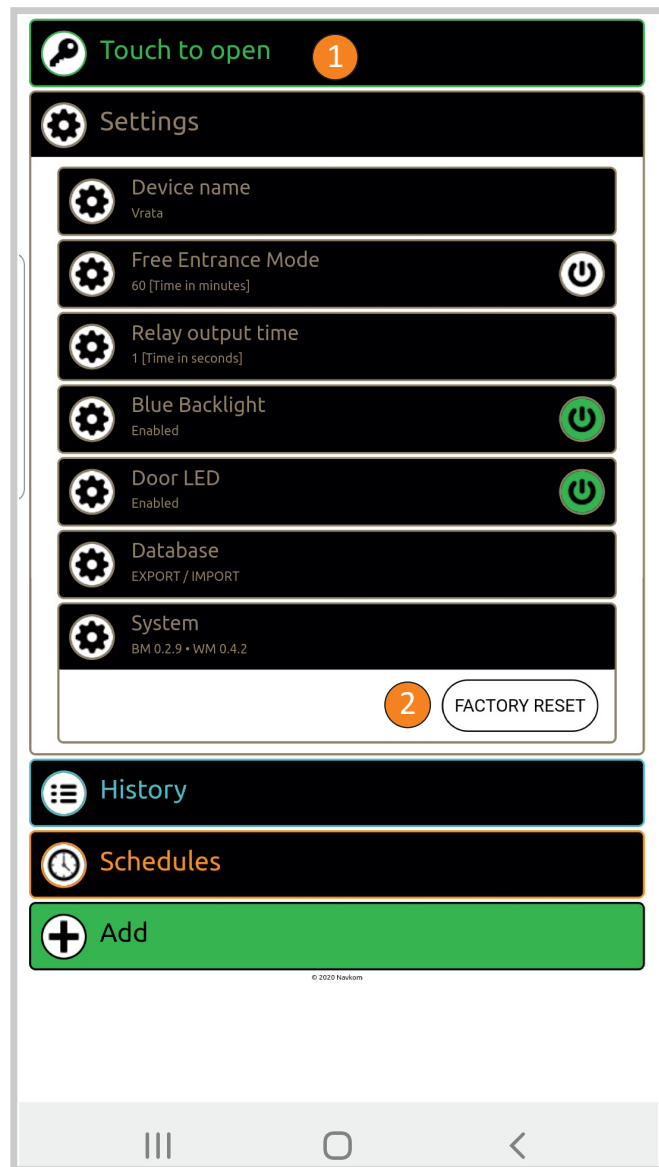

BBX MINI VEZÉRLŐEGYSÉG

KAPU KINYITÁSA AZ ALKALMAZÁSSAL

A felhasználó vagy a rendszergazda kinyithatja/bezárhatja a kaput az ALKALMAZÁSSAL

1 — A „Nyitáshoz érintse meg” mezőre kattintva az ajtó kizáródik

2 — BERENDEZÉS VISSZAÁLLÍTÁSA AZ ALKALMAZÁSSAL

A „GYÁRI BEÁLLÍTÁSOK VISSZAÁLLÍTÁSA” MEZŐRE KATTINTVA a rendszer a memóriában tárolt összes ujjnyomatot törli a rendszergazda ujjnyomataival együtt, és az eszköz visszaáll a gyári beállításokra. **A mobiltelefonokkal/eszközökkel létrejött kapcsolat megszakad.** Ezt a műveletet követően először párosítani kell a mobiltelefont.

AZ ESZKÖZ VISSZAÁLLÍTÁSA KAPUTELEFON JELVEZETÉKKEL

HA A KAPUTELEFON KAPUNYITÁSRA SZOLGÁLÓ JELVEZETÉKÉT A TÁPEGYSÉG + PÓLUSÁHOZ CSATLAKOZTATJÁK 60 MÁSODPERCRE: a rendszer a memóriában tárolt összes ujjnyomatot törli kerül a rendszergazda ujjnyomataival együtt, és az eszköz visszaáll a gyári beállításokra. **A mobiltelefonokkal/eszközökkel létrejött kapcsolat megszakad.** Ezt a műveletet követően először párosítani kell a mobiltelefont.

MINI VEZÉRLŐEGYSÉG VISSZAÁLLÍTÓ GOMB

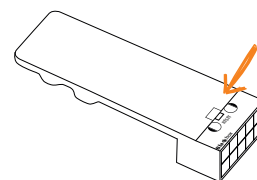

VISSZAÁLLÍTÁS GOMB

Gomb a gyári értékek visszaállításához.
Nyomja meg és tartsa lenyomva a gombot 10 másodpercig

A rendszer a memóriában tárolt összes ujjnyomatot törli a rendszergazda ujjnyomataival együtt, és az eszköz visszaáll a gyári beállításokra. **A mobiltelefonokkal/eszközökkel létrejött kapcsolat megszakad.** Ezt a műveletet követően először párosítani kell a mobiltelefont.

GYÁRTÓI JÓTÁLLÁS

Garanciális feltételek:

A garanciális időszak 36 hónap a termékek a végfelhasználó számára történő átadás napjától számítva. Ezzel a nyilatkozattal a NAVKOM d.o.o. Vállalat garantálja, hogy a jótállási időszakban a Biohandle, Bioreader, Biopass vagy Modul (a továbbiakban: a termék) hibátlanul fog működni, és hogy az anyagok, amelyekből készült, hibátlanok és sérülésmentesek. Ha az ügyfél a működő termékben hibát talál, akkor a jótállásból fakadó jogait érvényesítheti az eladónál vagy a gyártónál, aki ki fog adni egy reklamációs igazolást. A gyártó vállalja, hogy jogos panasz esetén a hibás működést a panasz benyújtását követő 45 napon belül megszünteti. Ha a hibás működés nem szüntethető meg, akkor az ügyfél egy új terméket kap az eladótól vagy a gyártótól a panasz benyújtása után legfeljebb 45 napon belül.

Megjegyzések a jótállás érvényesítésével kapcsolatban:

Az ügyfél a terméknek a hivatalos eladóhoz vagy a hivatalos szervizbe történő szállításával kapcsolatos összes kockázatot és költséget vállalja.

A jótállás csak akkor érvényes, ha a jótállási tanúsítványt a Navkom d.o.o. vagy a termék hivatalos értékesítője teljesen kitöltötte, vagy ha a vásárlás körülményei egyéb dokumentumokkal kielégítően igazolhatók. Ezért kérjük, győződjön meg arról, hogy az Ön nevét, az értékesítő nevét, a termék sorozatszámát, a vásárlás évét, hónapját, napját teljesen feltüntették-e az eredeti proforma számlán vagy a számlán; vagy győződjön meg arról, hogy a vásárláskor kapott blokkot, amely tartalmazza az értékesítő nevét, a vásárlás dátumát és a termék típusát, csatolták-e az eredeti jótállási tanúsítványhoz. A Navkom d.o.o. fenntartja a jogot, hogy visszautasítsa az ingyenes javítás lehetőségét, ha a benyújtott jótállási tanúsítvány nincs teljesen kitöltve és az előbb említett dokumentumot (számla, blokk) nem csatolták, vagy ha a jótállási tanúsítványon található adatok hiányosak vagy olvashatatlanok. A jótállási tanúsítványt őrizze meg biztonságosan, mert másolatot nem tudunk biztosítani.

A garancia kiterjesztése:

Abban az esetben, ha az ügyfél érvényesíteni kívánja a jótállást, és a hivatalos szerviz a panaszt jogosnak találta, akkor a jótállási időszak meghosszabbodik azzal az időtartammal, ameddig a termék javítás alatt állt. Ha az adott terméken jelentős javítási munkákat kell végezni, vagy ha terméket kicseréltek, akkor az ügyfél új jótállást kap 36 hónapos időtartamra.

A garanciaigény nem érvényesíthető a következő

esetekben:

1. A termék nem megfelelő kezeléséből adódó meghibásodás (pl. a termék nem rendeltetészerű vagy a használati utasításban nem szereplő módon történő használata, kezelése és karbantartása stb.).
2. Olyan meghibásodás esetén, amely nem a Navkom d.o.o. által meghatalmazott szervizek által végzett javításokkal, átalakításokkal, tisztítással vagy bármely más beavatkozással kapcsolatban merült fel.
3. A terméken a vásárlást követően szállítás közben, leesés, ütés stb. miatt bekövetkezett meghibásodás esetén.
4. Olyan meghibásodások, amelyeket égés/tűz, földrengés, villámcsapás vagy más természeti katasztrófa, szennyezett környezet és az elektromos hálózat nem megfelelő feszültsége okozott.
5. Olyan meghibásodás, amely a termék hanyag kezeléséből vagy nem megfelelő tárolásából származó meghibásodás esetén (pl. tárolás magas hőmérsékleten vagy páratartalom mellett, rovarirtó szerek, pl. naftalin vagy gyógyszerek, mérgek közelében, amelyek károsodást okozhatnak), ill. nem megfelelő karbantartás stb. esetén.
6. Ha a visszaküldött termékhez nem mellékeltek a jótállási tanúsítványt.
7. Ha a jótállási tanúsítványon megváltoztatták a vásárlás évét, hónapját, napját, a vásárló vagy az értékesítő nevét és a sorozatszámot.
8. Ha a jótállási tanúsítványhoz nem csatolták a megvásárolt termék(ek) blokkját (számláját).

A felelősség korlátozása:

A Navkom d.o.o. vállalat nem vállal semmilyen felelősséget, sem kifejezetten, sem beleértetten a beszállítók nevében vagy a nyomtatott dokumentáció tartalmával kapcsolatban. A vállalat nem vállal felelősséget a megvásárolt anyaggal vagy az egy bizonyos célra való használhatósággal és bármely következményes sérüléssel, balesetből eredő károsodással vagy azonnali károsodással (beleértve többek között az üzleti haszon elvesztését, az üzleti tevékenységek megszűnését és az üzleti információk elvesztését) kapcsolatban, ha az a jelen nyomtatott dokumentáció elolvasására való alkalmatlanságból fakad. Egyes országok nem engedik meg a felelősség korlátozását a következményes vagy a balesetből adódó károkkal kapcsolatban; ezért lehet, hogy a fent említett intézkedések Önre nem vonatkoznak. Ha az ügyfél a reklamáció tárgyát képező terméket postai úton küldi el, akkor javasolt a küldeményt biztosítani. Az eladó és a gyártó nem felelős a szállítás közben bekövetkezett károkért.